

## CORTINA LUMINETTE<sup>®</sup>

La Cortina Luminette<sup>®</sup> Clásica y Luminette<sup>®</sup> Quintette Luxaflex<sup>®</sup>, es un sofisticado producto compuesto de láminas verticales de tela entre dos velos traslúcidos que giran permitiendo el control de la luz y transparencia, otorgando incluso privacidad en los ambientes. Sus componentes de alta calidad aseguran una sencilla operación. Además la cortina puede tener apertura central o lateral.

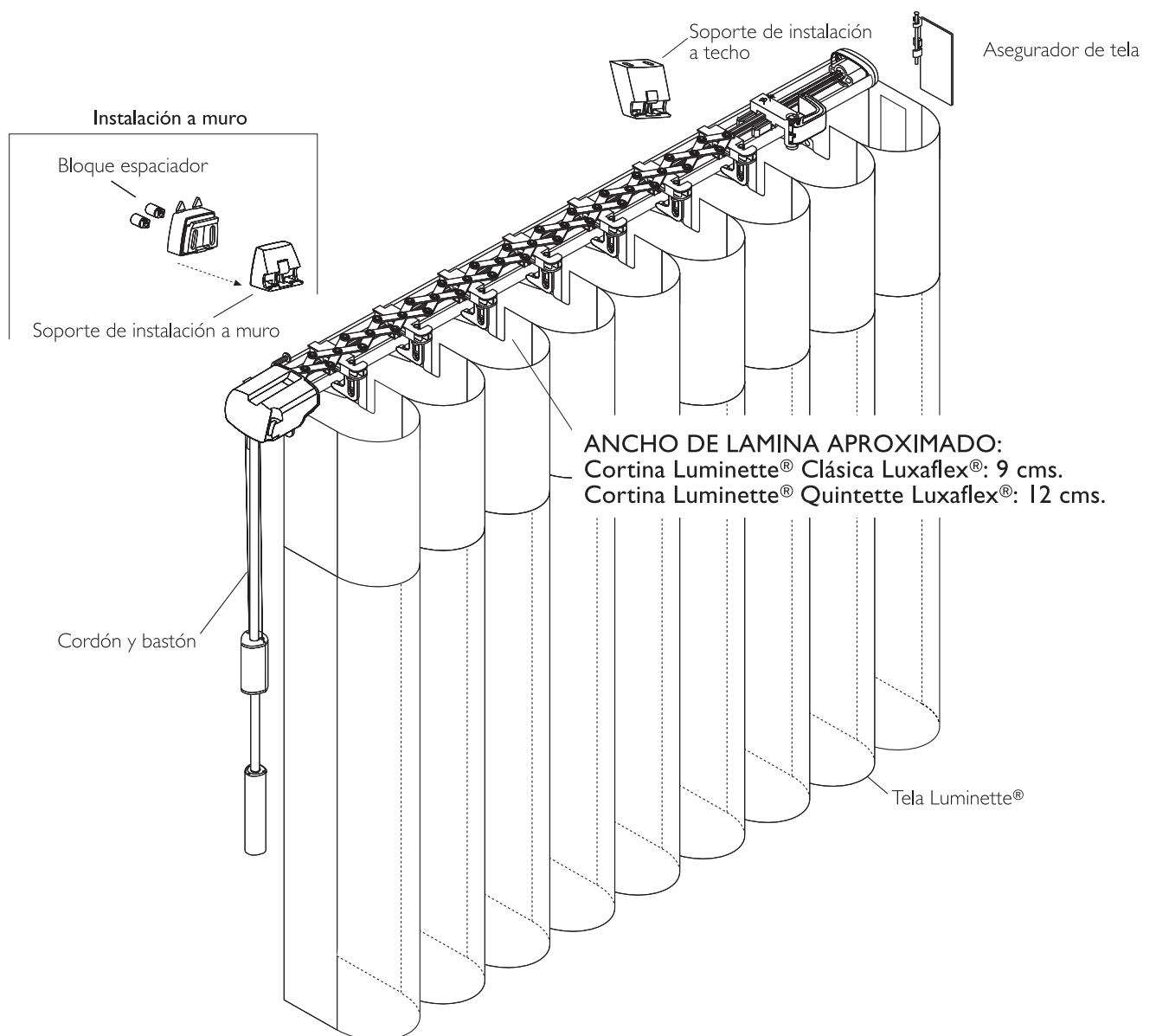

## COMPONENTES PRINCIPALES CORTINA LUMINETTE®



### Cabezal Luminette®:

Fino perfil de aluminio extruido pintado en color blanco, a través del cual se desplazan los carros con los velos traslúcidos de la cortina Luminette®.



### Varilla y cordón de control comando Luminette®:

Conjunto compuesto por una varilla fabricada en policarbonato de alta resistencia mediante la cual se opera la rotación de las láminas de la cortina, permitiendo el paso de distintas intensidades de luz; y un cordón blanco ultra resistente cuya función es permitir el recogimiento lateral de las láminas Luminette®.



### Tapa cabezal Luminette®:

Componente fabricado en policarbonato de alta calidad que otorga una fina terminación al cabezal Luminette®.

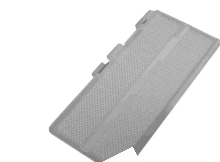

### Asegurador de tela Luminette®:

Pequeña placa giratoria fabricada en PVC, situada a ambos extremos de la cortina permitiendo la rotación de ésta. Disponible sólo en color blanco.



### Eje de giro de cabezal Luminette®:

Eje de aluminio estriado que transmite el giro a cada lámina vertical de la cortina.

### Conjunto Escuadra Extensión con cobertor (cod. LUM001)(\*):

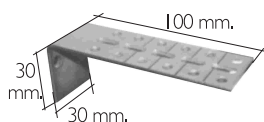

#### - Escuadra extensión Luminette®:

La escuadra de extensión permite separar la cortina de la ventana a un máximo de 100 mm. aproximadamente.

#### - Cubre escuadra superior Luminette®:

Componente fabricado en policarbonato blanco de alta calidad que cubre la parte superior de la escuadra de extensión, dándole una fina terminación.

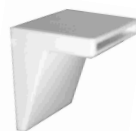
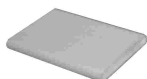

#### - Cubre escuadra inferior Luminette®:

Componente fabricado en policarbonato blanco de alta calidad que cubre la parte inferior de la escuadra de extensión, dándole una fina terminación. Utilizado en ambas escuadras de extensión.

### Conjunto Escuadra Extensión XL con cobertor:

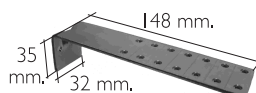

#### - Escuadra de extensión XL Luminette®:

La escuadra de extensión XL permite separar la cortina de la ventana hasta un máximo de 148 mm.

#### - Cubre escuadra XL superior Luminette®:

Componente fabricado en policarbonato de alta calidad que cubre la parte superior de la escuadra de extensión XL, dándole una fina terminación.

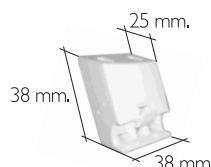

### Soporte de instalación a cielo Luminette®:

Pieza fabricada en policarbonato blanco ultra resistente que permite fijar la cortina al techo.

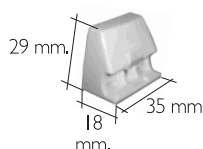

### Soporte de instalación a muro Luminette®:

Pieza fabricada en policarbonato blanco ultra resistente que permite fijar la cortina al muro. Su instalación requiere de al menos un bloque espaciador.

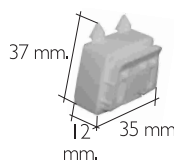

### Bloque espaciador Luminette®:

Pieza fabricada en policarbonato de alta calidad que otorga una separación de 13 mm. entre la cortina y la superficie de instalación (muro, muro de ventana, etc.), pudiendo colocarse hasta tres bloques, consiguiendo una separación máxima de 38 mm. Para instalar una cortina Luminette® Quintette a muro se requieren 3 bloques espaciadores.



## TOMA DE MEDIDAS

### Dentro de vano

Mida los anchos (A1, A2, A3) según Fig.1 y réstele 6 mm. a la medida menor. Mida las alturas (H1, H2, H3) según Fig.1 y réstele 15 mm. a la medida menor.

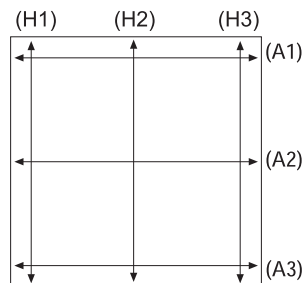

Fig.1

Consideraciones:

- Para la cortina Luminette® Clásica, que se instalará dentro del vano, la profundidad mínima requerida para el soporte de instalación es de 25 mm. Sin embargo, con esta medida la cortina no quedará completamente contenida dentro del vano. La profundidad mínima requerida para contener completamente la cortina es de 160 mm.

- Para la cortina Luminette® Quintette, que se instalará dentro del vano, la profundidad mínima requerida para el soporte de instalación es de 38 mm. Sin embargo, con esta medida la cortina no quedará completamente contenida dentro del vano. La profundidad mínima requerida para contener completamente la cortina es de 204 mm.

### Fuera de vano

Mida el ancho y el alto según Fig. 2 y sumar 100 mm. a cada uno de los 4 lados. Si fuera una cortina hasta el techo o que se encuentre con algún mueble, descuenta 13 mm. en la altura.

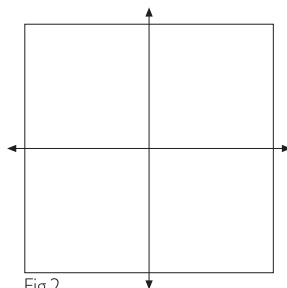

Fig.2

Consideraciones:

- La altura mínima para soporte estándar de instalación a muro es de 29 mm.

- La altura mínima de para escuadra de extensión y escuadra de extensión XL es de 35 mm.

### Montaje en esquina Cortina de Tope

1. Mida los anchos de las dos cortinas hacia la esquina en común.

2. Descuente a ambos anchos la profundidad necesaria (57 mm. para la cortina Luminette® Clásica y 83 mm. para la cortina Luminette® Quintette). De esta manera, se encontrarán pero no se superpondrán los velos traslúcidos de la cortina.

3. Solicitar el ancho de la cortina menos la deducción de cada paño.

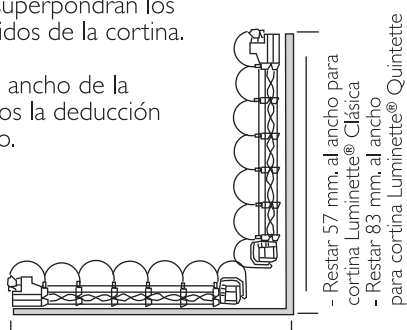

- Restar 57 mm. al ancho para cortina Luminette® Clásica  
- Restar 83 mm. al ancho para cortina Luminette® Quintette

**MUY IMPORTANTE:** La cortina Luminette® no puede ser instalada con traslapo en las esquinas, ya que se obstruiría el giro y desplazamiento de los velos translúcidos de la cortina.

## SISTEMAS DE INSTALACION CORTINAS LUMINETTE®

Marque la ubicación de los soportes de instalación, al muro o al techo, perfectamente alineados, considerando que los soportes de los extremos deben fijarse a un mínimo de 90 mm. y a un máximo de 340 mm. de los bordes del cabezal. El resto de los soportes deberán instalarse con una separación máxima de 600 mm. (Fig. 3).

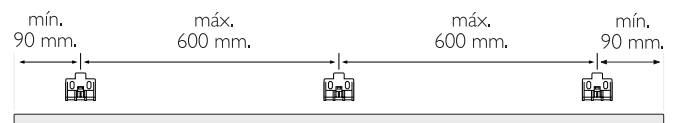
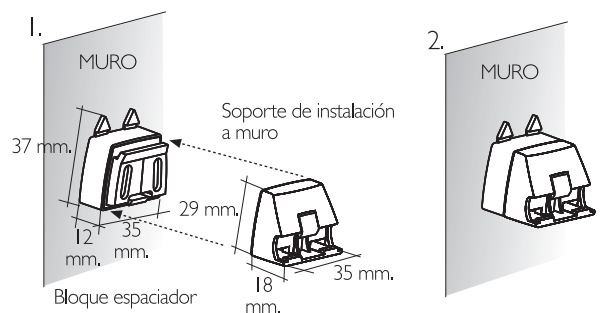

Fig.3

### Instalación a muro

Altura mínima para el soporte de instalación 37 mm.

**IMPORTANTE:** para instalar la cortina Luminette® Quintette a muro se requieren 3 bloques espaciadores.



**MUY IMPORTANTE:** Especificar en su pedido si la instalación de la cortina Luminette® es a muro o a techo.

### Instalación a techo

Para la cortina Luminette® Clásica, la profundidad mínima requerida para el soporte de instalación es de 25 mm. Para la cortina Luminette® Quintette, la profundidad mínima requerida para el soporte de instalación es de 38 mm.

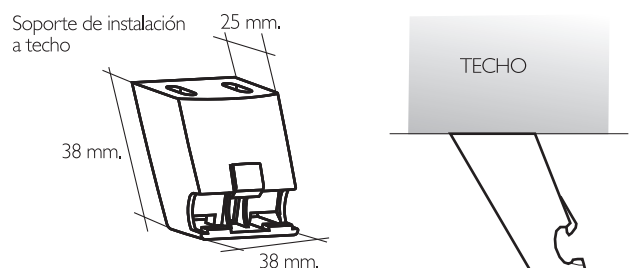

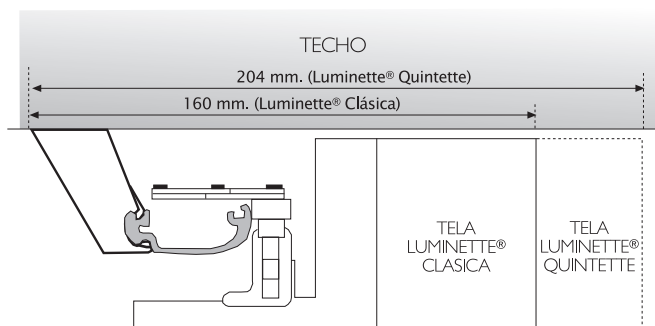

La profundidad mínima de vano requerida para que una cortina Luminette® Clásica quede completamente contenida dentro de éste es de 160 mm. En el caso de una cortina Luminette® Quintette es de 204 mm.

**MUY IMPORTANTE:** Especificar en su pedido si la instalación de la cortina Luminette® es a muro o a techo.

### Recomendaciones para la instalación de cortinas Luminette® una al lado de la otra

- Las cortinas Luminette® fuera de vano pueden ser instaladas una al lado de la otra, de manera de poder alcanzar anchos mayores a los permitidos por una cortina Luminette individual.
- La tela de una cortina Luminette® será más ancha que el cabezal. Dependiendo del extremo de la cortina que se esté considerando la tela sobresaldrá en distinta medida (ver figuras).
- En una cortina Luminette® con apertura lateral, la tela será 6mm. más ancha que el cabezal en el lado del mando y 19 mm. en el lado sin mando (Medidas son aproximadas).
- Dimensiones de la Cortina Luminette® con apertura lateral

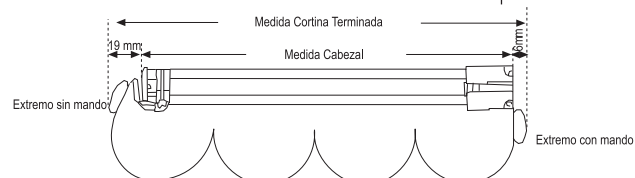

- Al instalar una cortina Luminette® una al lado de la otra, la distancia que habrá que dejar entre ambos cabezales dependerá de qué extremos o lados de las cortinas se estén encontrando. Se tendrán tres posibilidades: extremo con mando contra extremo con mando, extremo con mando contra extremo sin mando y extremo sin mando contra extremo sin mando.

La distancia recomendada que se debe dejar entre las tapas de ambos cabezales en cada caso, se muestra en las figuras siguientes:

#### A. Extremo con mando contra extremo con mando

Al enfrentarse el extremo con mando con el otro extremo con mando se debe dejar una distancia de 13 mm. entre las tapas de cada cabezal aproximadamente.

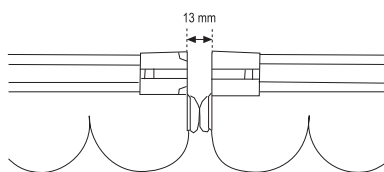

#### B. Extremo sin mando contra extremo con mando

Al enfrentarse el extremo con mando con un extremo sin mando se debe dejar una distancia de 25 mm. entre las tapas de cada cabezal aproximadamente.

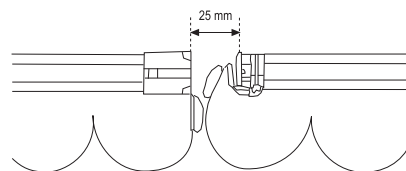

#### C. Extremo sin mando contra extremo sin mando

Al enfrentarse el extremo sin mando con otro extremo sin mando se debe dejar una distancia de 38 mm. entre las tapas de cada cabezal aproximadamente.

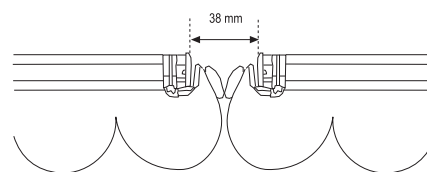

El correcto espaciamiento entre las tapas de cada cabezal permitirá un funcionamiento óptimo de cada cortina en el punto de encuentro.

**IMPORTANTE:** la instalación de cortinas Luminette® una al lado de la otra, no es recomendable para cortinas dentro de vano.

## ESPECIFICACIONES TECNICAS

**Dimensiones (mm):** El cuadro de especificación de medidas es una guía rápida sobre las medidas estándar de anchos y altos posibles en la fabricación de la cortina Luminette®.

Colecciones Versión Clasic y Room Darkening	Apertura Lateral				Apertura Central			
	Ancho Mínimo	Ancho Máximo	Alto Mínimo	Alto Máximo	Ancho Mínimo	Ancho Máximo	Alto Mínimo	Alto Máximo
Angelica	310	4870	610	3040	610	4870	610	3040
Stria	310	4870	610	3040	610	4870	610	3040
Linéa	310	4870	610	3040	610	4870	610	3040
Summer Breeze	310	4870	610	3040	610	4870	610	3040
Angelica Luxe	310	4870	610	3040	610	4870	610	3040
Sheer Linen	310	4870	610	3040	610	4870	610	3040
Quintette Portico	310	4870	610	3040	610	4870	610	3040

## CARACTERISTICAS DE LAS TELAS

Dimensiones	Grado de Privacidad					Composición de la tela	(B)Factor Invierno (R Value) Doble Vidriado de baja emisividad	(C)Factor de Sombra Doble Vidriado de baja emisividad	(D)Bloqueo U.V.		(E)Absorción Acústica
	1	2	3	4	5				Láminas Abiertas	Láminas Cerradas	
Angelica	X		XX			100% Poliéster	4,37	0,23	68	99	45%
Stria	X		XX			100% Poliéster	4,37	0,23	73	99	50%
Linéa	X		XX			100% Poliéster	4,37	0,23	78	99	50%
Summer Breeze	X		XX			100% Poliéster	4,37	0,23	76	99	50%
Angelica Luxe						100% Poliéster	4,37	0,23	68	99	45%
Sheer Linen		X	XX			100% Poliéster	4,37	0,23	86	99	50%
Quintette Portico	X		XX			100% Poliéster	3,91	0,23	52	99	48%
Angelica Room Darkening	X				XX	100% Poliéster	4,37	0,23	68	99	20% (*)
Stria Room Darkening	X				XX	100% Poliéster	4,37	0,23	73	99	20% (*)
Linéa Room Darkening	X				XX	100% Poliéster	4,37	0,23	78	99	20% (*)
Summer Breeze Room Darkening	X				XX	100% Poliéster	4,37	0,23	76	99	20% (*)
Angelica Luxe Room Darkening	X		XX			100% Poliéster	4,37	0,23	68	99	20% (*)
Sheer Linen Room Darkening		X			XX	100% Poliéster	4,37	0,23	86	99	20% (*)
Quintette Portico Room Darkening	X				XX	100% Poliéster	3,91	0,23	52	99	20% (*)

(\*): La absorción acústica relativamente baja de las telas room darkening se debe a que las láminas verticales reflejan gran parte del sonido, luego la mayoría del sonido es reflejado hacia el exterior cuando las láminas están cerradas.

### A - Grado de Privacidad:

1. Transparencia absoluta permitiendo la visibilidad y el paso de la luz, con una reducción del resplandor.
2. Transparencia moderada permitiendo el paso de la luz. Reducción del resplandor.
3. Semi opacidad sin visibilidad. Provee mayor privacidad.
4. Opacidad moderada sin visibilidad. Provee aún mayor privacidad.
5. Mayor grado de opacidad bloqueando el paso de la luz. Provee la mayor privacidad y control de luz.

x : Láminas abiertas  
xx : Láminas cerradas

**B - Factor invierno (R Value):** medida de la resistencia que opone la tela a la pérdida de calor. Mientras mayor es el valor, menor la pérdida de calor a través del producto (una ventana descubierta tiene un R Value de 3.23 aprox.). Los valores en la tabla muestran la suma del efecto de la ventana y la tela.

**C - Factor de sombra:** medida de la cantidad de calor reflejado por la tela. Un menor coeficiente indica una mayor eficiencia en la reflexión de calor. Un factor de sombra entre 0,4 indica una reducción del calor del 60%.

### D - Bloqueo UV:

- "El enemigo invisible": La luz ultravioleta penetra en el ambiente en forma de rayos de luz, dañando los muebles. La exposición prolongada hará que las telas se decoloren naturalmente.
- Su mejor defensa es el índice de "% de bloqueo de rayos U.V.". Cuanto mayor es el índice, mayor es la protección de U.V. Los datos se consideran sobre ventanas con doble vidriado. Para minimizar los rayos dañinos en su ambiente, seleccione un producto con 99% de índice.

**E - Absorción Acústica:** corresponde a la cantidad de sonido proveniente de una fuente indirecta que es absorbido por la tela. A mayor índice, mayor la cantidad de absorción.



**Medida Cortina Recogida Luminette® Clásica**  
 Instalación fuera de vano. Apertura central.

Ancho Cortina Solicitada (mm)	Ancho Cortina Recogida (mm)(x2)	Espacio lateral Libre (mm)
416	152	111
562	165	232
708	178	352
854	191	473
1000	203	594
1143	216	711
1289	229	832
1435	241	953
1581	254	1073
1727	267	1194
1873	279	1314
2019	292	1435
2165	305	1556
2308	318	1673
2454	330	1794
2600	343	1915
2746	356	2035
2892	368	2156
3038	381	2276
3185	394	2397
3327	406	2515
3473	419	2635
3620	432	2756
3766	445	2877
3912	457	2997
4058	470	3118
4204	483	3239
4350	495	3359
4496	508	3480
4642	521	3600
4788	533	3721
4877	546	3785

Nota: El máximo ancho libre en apertura central de la cortina Luminette® es 3785 mm.

**Medida Cortina Recogida Luminette® Clásica**  
 Instalación fuera de vano. Apertura lateral.

Ancho Cortina Solicitada (mm)	Ancho Cortina Recogida (mm)	Espacio lateral Libre (mm)
324	203	121
397	216	181
470	229	241
543	241	302
616	254	362
689	267	422
762	279	483
835	292	543
908	305	603
981	318	664
1054	330	724
1127	343	784
1200	356	845
1273	368	905
1346	381	965
1419	394	1026
1492	406	1086
1565	419	1146
1638	432	1207
1711	445	1267
1784	457	1327
1857	470	1387
1930	483	1448
2003	495	1508
2076	508	1568
2149	521	1629
2223	533	1689
2296	546	1749
2369	559	1810
2442	572	1870
2515	584	1930
2588	597	1991
2661	610	2051
2734	622	2111
2807	635	2172
2880	648	2232
2953	660	2292
3026	673	2353
3099	686	2413
3172	699	2473
3245	711	2534
3318	724	2594
3391	737	2654
3464	749	2715
3537	762	2775
3610	775	2835
3683	787	2896
3756	800	2956
3829	813	3016
3902	826	3077
3975	838	3137
4048	851	3197
4121	864	3258
4194	876	3318
4267	889	3378
4340	902	3439
4413	914	3499
4486	927	3559
4559	940	3620
4632	953	3680
4705	965	3740
4778	978	3800
4851	991	3861
4877	1003	3874

Nota: El máximo ancho libre en apertura lateral de la cortina Luminette® es 3874 mm.

**Medida Cortina Recogida Luminette® Quintette**  
 Instalación fuera de vano. Apertura central.

Ancho Cortina Solicitada (mm)	Ancho Cortina Recogida (mm)(x2)	Espacio lateral Libre (mm)
762	229	305
860	248	365
1080	267	546
1295	286	724
1514	305	905
1734	324	1086
1953	343	1267
2169	362	1445
2388	381	1626
2607	400	1807
2826	419	1988
3042	438	2165
3261	457	2346
3480	476	2527
3699	495	2708
3918	514	2889
4134	533	3067
4353	552	3248
4572	572	3429
4791	591	3610
4877	610	3658

Nota: El máximo ancho libre en apertura central de la cortina Luminette® Quintette es 3658 mm.

**Medida Cortina Recogida Luminette® Quintette**  
 Instalación fuera de vano. Apertura lateral.

Ancho Cortina Solicitada (mm)	Ancho Cortina Recogida (mm)	Espacio lateral Libre (mm)
457	305	152
514	324	191
622	343	279
733	362	371
841	381	460
949	400	549
1060	419	641
1168	438	730
1276	457	819
1387	476	911
1495	495	1000
1607	514	1092
1715	533	1181
1822	552	1270
1934	572	1362
2042	591	1451
2149	610	1540
2261	629	1632
2369	648	1721
2480	667	1813
2588	686	1902
2696	705	1991
2807	724	2083
2915	743	2172
3026	762	2264
3134	781	2353
3242	800	2442
3353	819	2534
3461	838	2623
3569	857	2711
3680	876	2804
3788	895	2892
3899	914	2985
4007	933	3073
4115	953	3162
4226	972	3254
4334	991	3343
4442	1010	3432
4553	1029	3524
4661	1048	3613
4772	1067	3705
4877	1086	3791

Nota: El máximo ancho libre en apertura lateral de la cortina Luminette® Quintette es 3791 mm.



## CONSIDERACIONES RELEVANTES PARA COMUNICAR A LOS CLIENTES Y LOGRAR SU MAYOR SATISFACCION

Las cortinas Luminette® Luxaflex® son productos textiles. Sus telas están sujetas a las mismas variaciones asociadas a todos los productos textiles. Leves arrugas, hendiduras y otras variaciones pueden aparecer y son características inherentes de las cortinas Luminette® Luxaflex®.

Para garantizar la satisfacción del cliente, defina claramente las expectativas de su cliente durante el proceso de venta. La belleza de las cortinas Luminette® Luxaflex® es como la de una obra de arte textil, sea ésta un tapiz muy elaborado o una delicada tela de hilado manual. Imperfecciones menores son posibles y esperables.

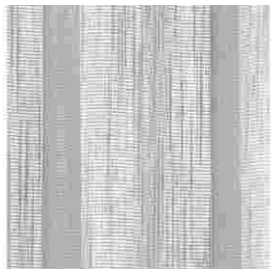

- Las aparentes irregularidades textiles de los hilados de la tela Linéa son parte de la textura de la tela, es una característica de diseño, no una falla.

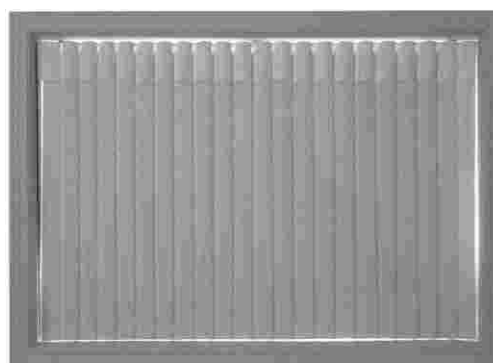

- Las instalaciones dentro de vano no son recomendadas para generar ambientes "Black-out", la luz se filtrará por los bordes de la tela.

- Se debe considerar que en cortinas Luminette® con apertura central, la tolerancia para el cierre en el centro de la cortina es de hasta 6 mm. aproximadamente. El cierre o superposición de las láminas verticales tampoco es total pudiendo existir una apertura de hasta 6 mm. aproximadamente.

### Tolerancia de cierre de láminas

Distancia de hasta 6 mm. aproximadamente



- Leves hendiduras, que pueden aparecer dependiendo de la posición de la tela, son normales e inherentes al tipo de tela.





Teniendo en consideración el ancho de la cortina recogida al momento de tomar las medidas, en una instalación fuera de vano, podrá asegurar una apertura totalmente descubierta, de otra forma la ventana quedará parcialmente cubierta cuando la cortina esté abierta.

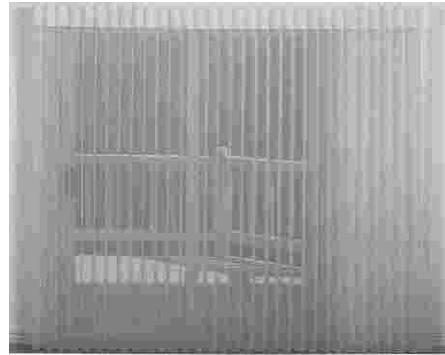

Otras características de las cortinas Luminette<sup>®</sup> Luxaflex<sup>®</sup> que deben ser atendidas por los clientes son:

- Espacio de retorno en instalación fuera de vano: inevitablemente quedará un espacio entre la tela y el muro. Por construcción no es posible que la tela quede pegada al muro.
- Las cortinas fuera de vano pueden ser solicitadas de un ancho superior a la ventana para que se recoja sobre el muro (si existe ese espacio), manteniendo descubierta la ventana.
- Filtración de luz en instalación dentro de vano: espacios en la parte superior inferior y lateral de la cortina dejarán pasar luz. Para telas opacas se recomienda instalación fuera de vano.
- Inclinación: la parte inferior de la cortina tiende a inclinarse hacia la ventana, esta característica es más notoria en cortinas de menor altura.

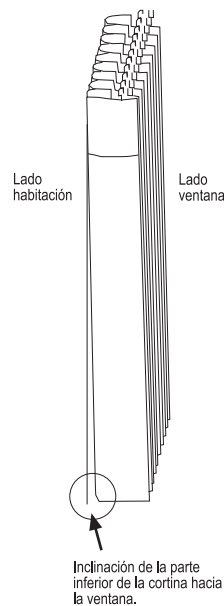

## MANTENCION Y LIMPIEZA

Para limpiar, basta utilizar plumero o aspiradora de mano con boca de cepillo.

Utilizar trapo húmedo con agua tibia para remover pequeñas manchas, adicionar jabón neutro de requerirse.

También podrá efectuarse mediante el lavado con ultrasonido. Consulte departamento técnico Luxaflex®.

## ARGUMENTOS DE VENTA

- Única cortina de operación vertical que permite al mismo tiempo el control de la luz, protección contra los rayos UV y privacidad total a través de láminas de tela verticales, entre dos suaves velos traslúcidos.
- Con una innovadora varilla de giro y cordón combinados, se puede operar la cortina en todas sus funciones.
- Sofisticado cabezal y mecanismos aseguran una sencilla operación.
- Está disponible en diferentes tipos de tela y en variados tonos.
- En sus colecciones existen láminas de tela que otorgan oscurecimiento.
- Las láminas de tela de color blanco, permiten la uniformidad de las fachadas en el exterior.
- Una doble tela en la parte superior otorga la apariencia de una cenefa que oculta los mecanismos y le da una fina terminación.
- La terminación en la parte inferior es resistente al deshilachado.

## CONDICIONES GENERALES DE GARANTÍA

Las Cortinas Luminette® Luxaflex® están amparadas por una garantía de 5 años contados desde la fecha de compra, cuyo objetivo es cubrir daños por materiales defectuosos que no cumplan con los estándares de calidad Luxaflex®, errores de fabricación, tanto de la cortina como de sus componentes, los que serán reparados sin costo. **Se excluyen todos los gastos de desmontaje, fletes, instalación e indemnizaciones de cualquier tipo, los que deben ser asumidos por el cliente. La ejecución de la garantía se realizará a través del Distribuidor Autorizado Luxaflex®.**

Esta garantía no cubre defectos o daños causados por accidentes, actos violentos, reparaciones, alteraciones, reinstalaciones, mal uso, maltrato, y/o por no ser seguidas correctamente las instrucciones de instalación, manejo, limpieza y mantenimiento de este producto Luxaflex®. Esta garantía tampoco cubre el desgaste o deterioro natural de los materiales que componen la cortina Luxaflex®.

De esta misma forma, no cubre defectos o daños debidos a la exposición de este producto en ambientes húmedos que le fueran excesivamente agresivos. Agentes corrosivos que estén en contacto con los materiales que componen las Cortinas Luminette® Luxaflex®, tales como la salinidad de la costa, humedad o compuestos químicos existentes en lugares cerrados, pueden dañar irreversiblemente su producto.

Para acceder al servicio de garantía usted deberá ser el comprador original y presentar su reclamo, junto con la factura de compra, al Distribuidor Autorizado Luxaflex® donde adquirió sus productos. La garantía se hará efectiva en el producto original que presente el defecto o falla, y en ningún caso se fabricará o reemplazará por otro producto nuevo.

En ningún caso el Distribuidor Autorizado Luxaflex®, se responsabilizará por daños y perjuicios colaterales, ocasionados por el mal manejo del producto.

